

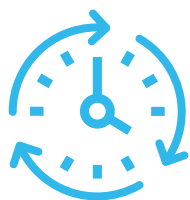

DROP IN / LAY IN

הכט & אפרים
מחברים תכנון וביצוע SINCE 1952

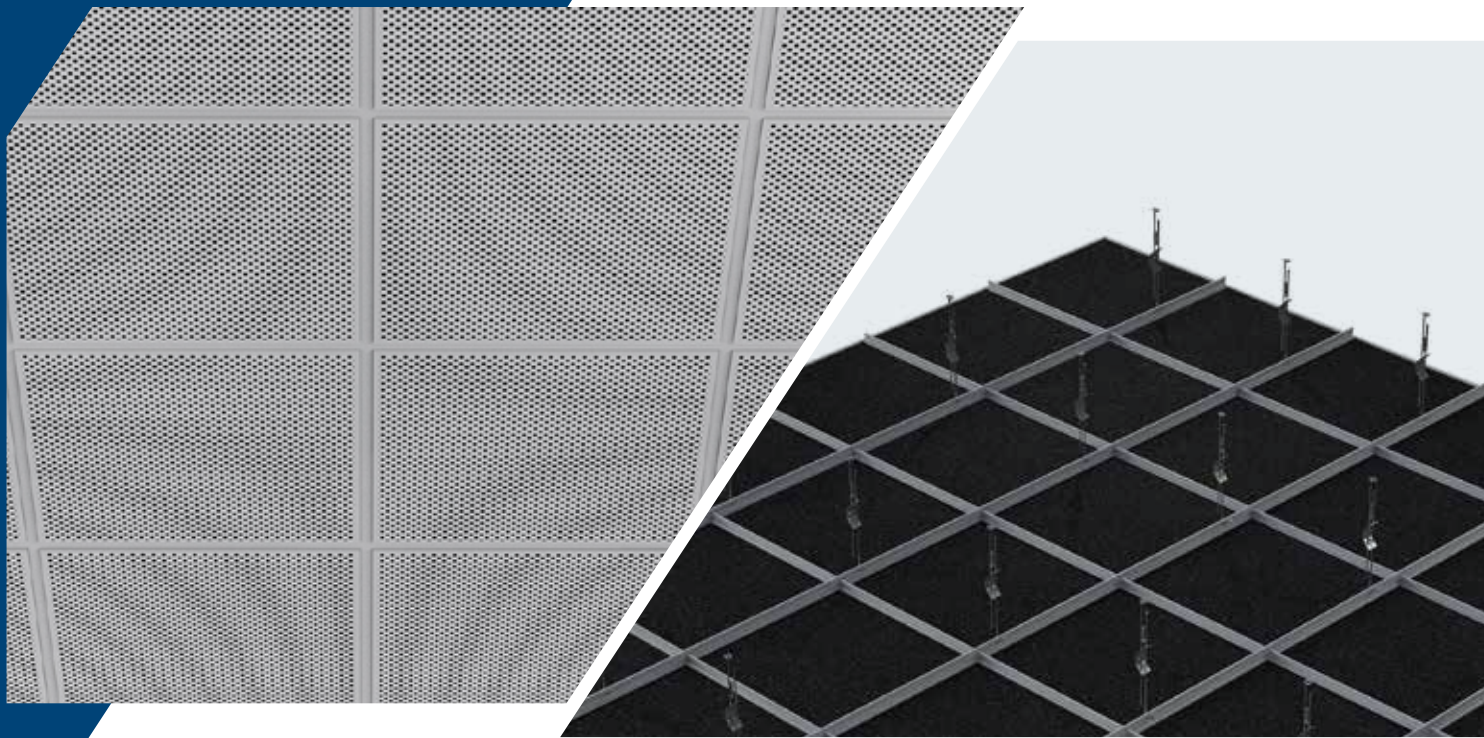



יעילות גבוהה
לאורך זמן



9001:2015

תקן ניהול
איכות

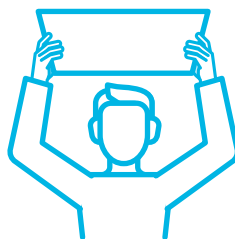

פריקות



עמידות
ללחות

מערכת תקרת תותב מתכתית מדגם DROP IN / LAY IN תוצרת חברת הכט-אפרים

- לוחות מחוררים לפי חירור נבחר בתוספת הדבקת גיזה אקוסטית בעלת כושר בליעת רעש גבוה.
- גישה נוחה לאזורים מעל התקרה.
- עומד בדרישות ת"י 921.
- אחריות 10 שנים.
- כולל הוראות התקנה ואחזקה של היצרן.
- האריח מצופה בגלון אבץ חם וצבוע באיבוק אלקטרוסטטי או צבע BIOGUARD בגוון RAL לפי בחירה.

◀ אריח פריק מפח מגלון עובי 0.5 מ"מ עד 0.8 מ"מ.

◀ תקרה מודולרית פריקה בתצורת הנחה חצי שקוע או מונח ע"ג תשתית מנשאים ראשיים ומשניים במפתחים של 610x1220 / 600x1200 / 610x610 / 600x600 מ"מ דגם T24/T15 / פיין ליין תוצרת הכט אפרים.
ניתן להזמין אריחים ומילואות במידות שונות לפי דרישה.

ניקוב: עפ"י קטלוג יצרן.

מערכת מנשאים: קונסטרוקציות תלייה פיין-ליין / T15 / T24.

מתלים: מוטות הברגה קשיחים M6 או מוטות תליה. המרווח המקסימלי בין המתלים - 1.2 מ'. המתלים יחוברו לפרופיל הראשי בלבד (MR). אין לתלות על קונסטרוקציה התלייה אלמנט אחר פרט לאריחי התקרה. כל אלמנט נוסף יותקן על גבי מתלים נפרדים ועצמאיים ומשקלן יעוגן לתקרת הרקע.

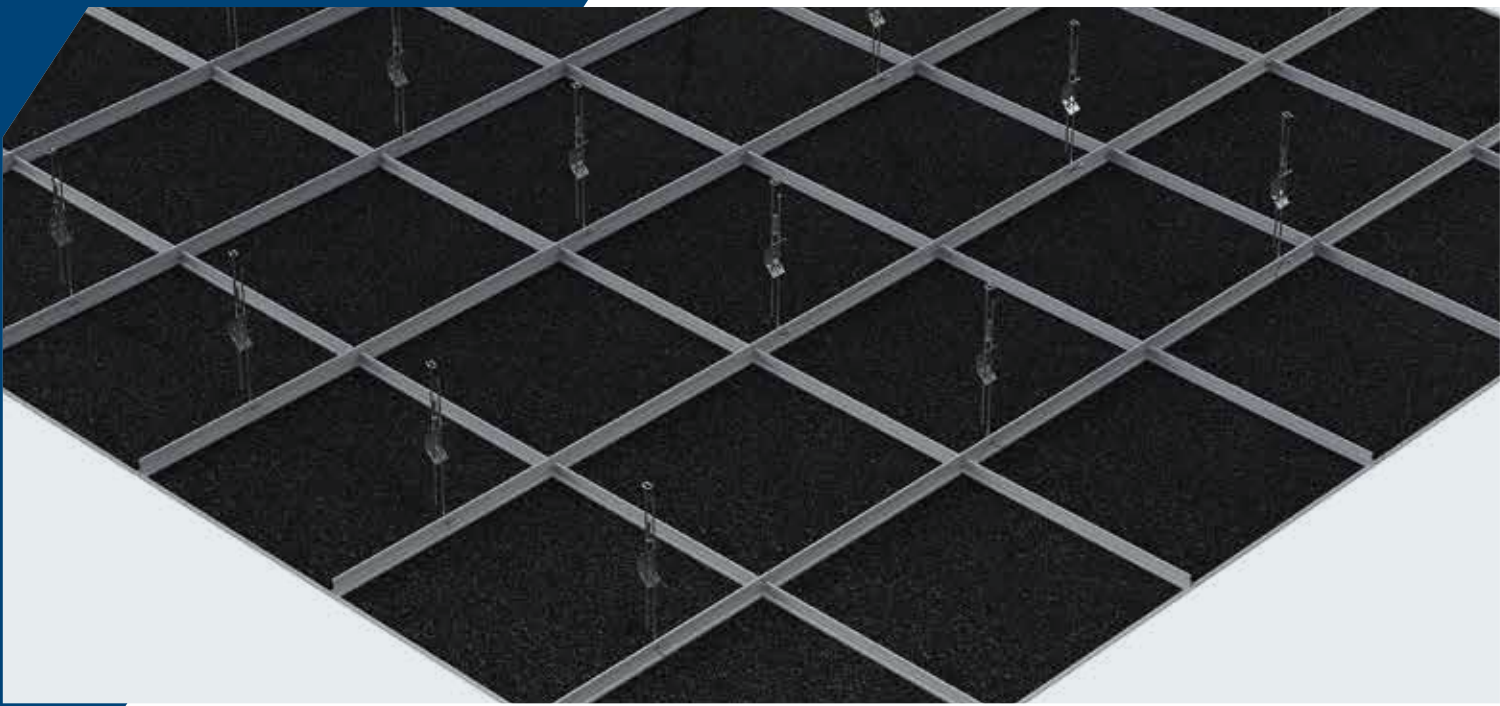

הוראות הרכבה ופירוק

אריח מונח על גבי קונסטרוקציה נבחרת T15 / T24 / פיין ליין בפתחים לפי בחירה עם פרופיל קצה בהיקף וחיזוק לתקרה קונסטרוקטיבית לפי דרישות ת"י 5103 תקן.

ניתן לשלב גופי תאורה באריח או גופי תאורה המחליפים את האריח ומונחים עם חיזוק מתאים על גבי הקונסטרוקציה.

אריח חצי שקוע בשקיעה של 8 מ"מ או מונח ללא שקיעה כלל, ניתן גם להזמין אריח בשקיעות שונות לפי דרישה.

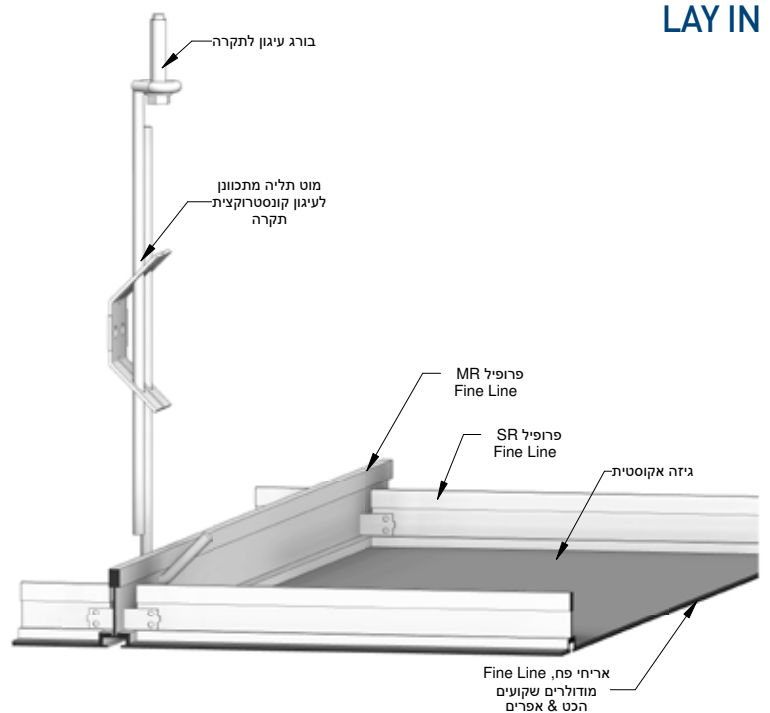
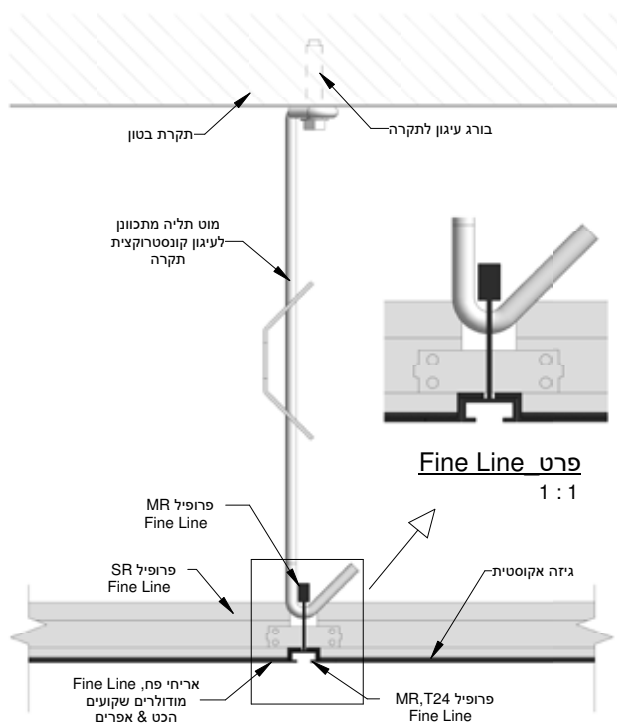

LAY IN

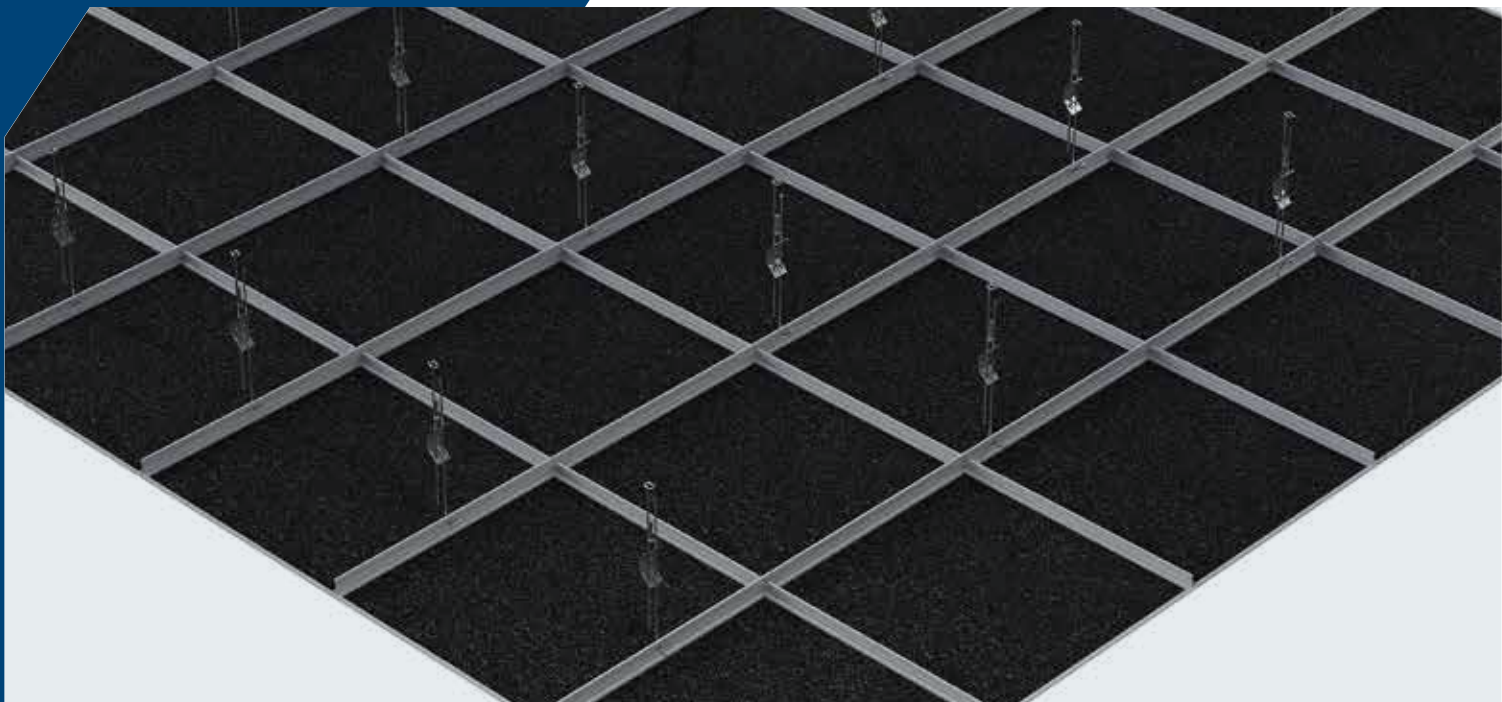

הוראות הרכבה ופירוק

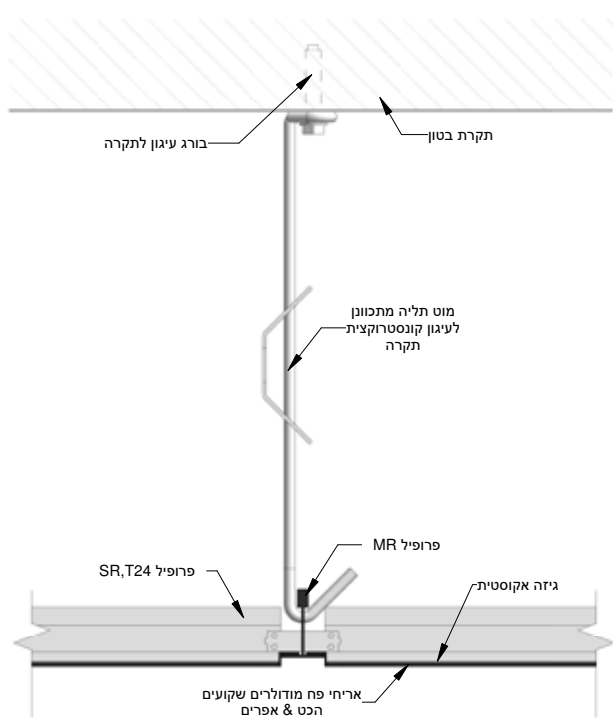

DROP IN

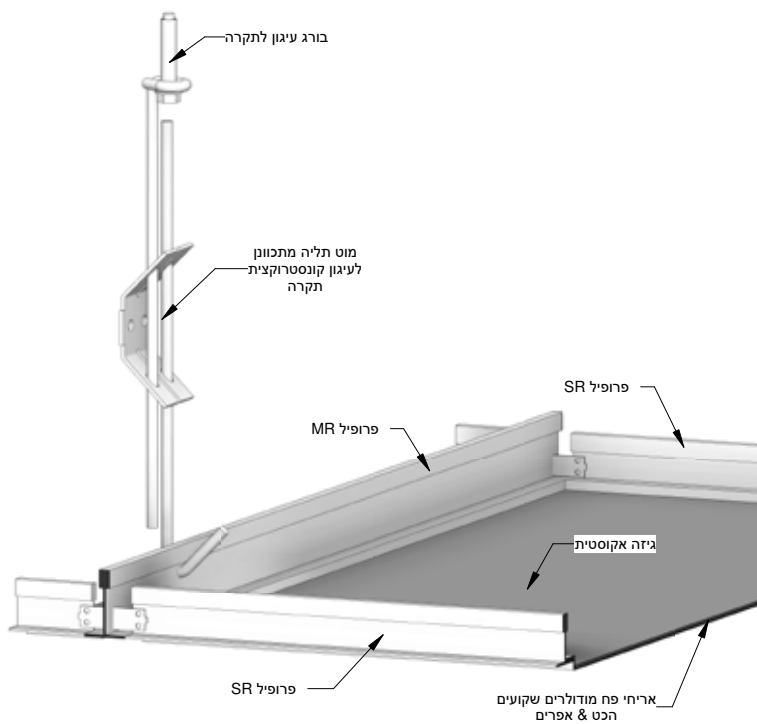

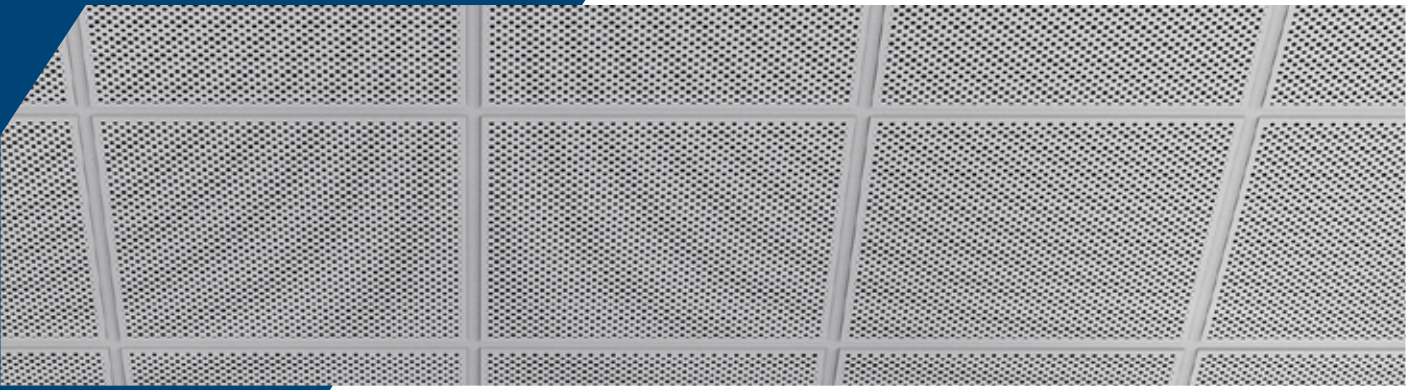

שקיעות ופרופילים ללוחות סטנדרטיים

מגשים המונחים על קונסטרוקציה 24 מ"מ

עומק שקיע 15 מ"מ

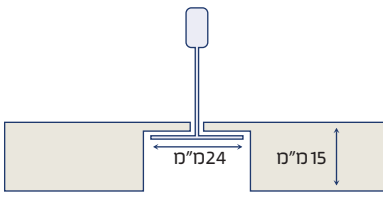

עומק שקיע 22 מ"מ (משופע)

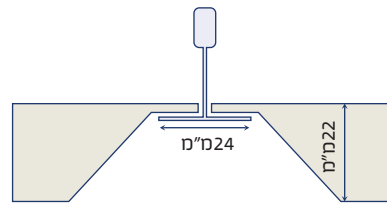

עומק שקיע 8 מ"מ

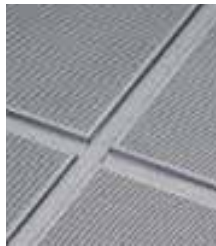
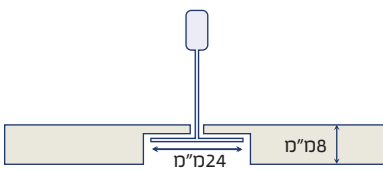

עומק שקיע 12 מ"מ + פזה

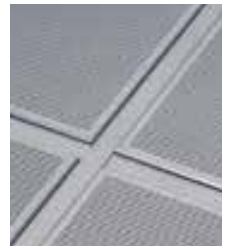
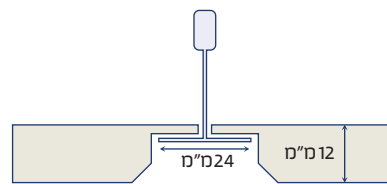

מגשים המונחים על קונסטרוקציה 15 מ"מ

עומק שקיע 15 מ"מ + פזה

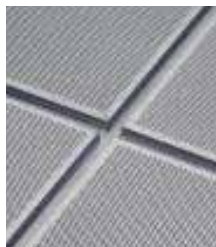
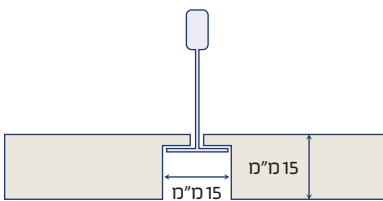

עומק שקיע 8 מ"מ

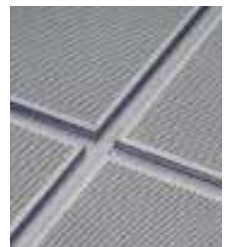
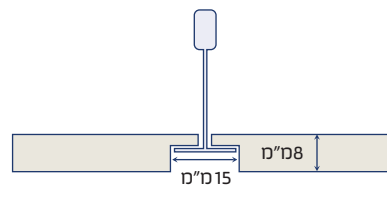

מגשים המונחים על קונסטרוקציה FINE LINE

עומק שקיע 12 מ"מ

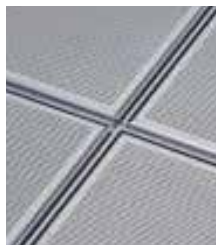
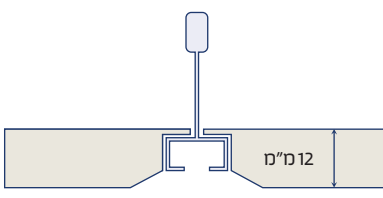

עומק שקיע 8 מ"מ

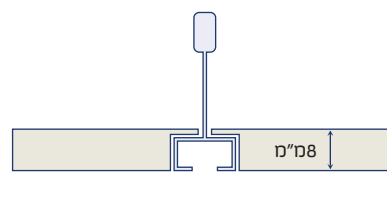

מגשים המונחים על קונסטרוקציה FINE LINE

מגש עם כיפוף בעומק 2 מ"מ. התקרה מתקבלת במפלס אחיד, אין הבדל גובה בין הקונסטרוקציה לכיסוי התקנה. התוצאה - מראה נקי.

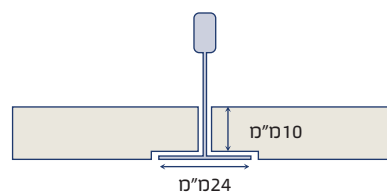

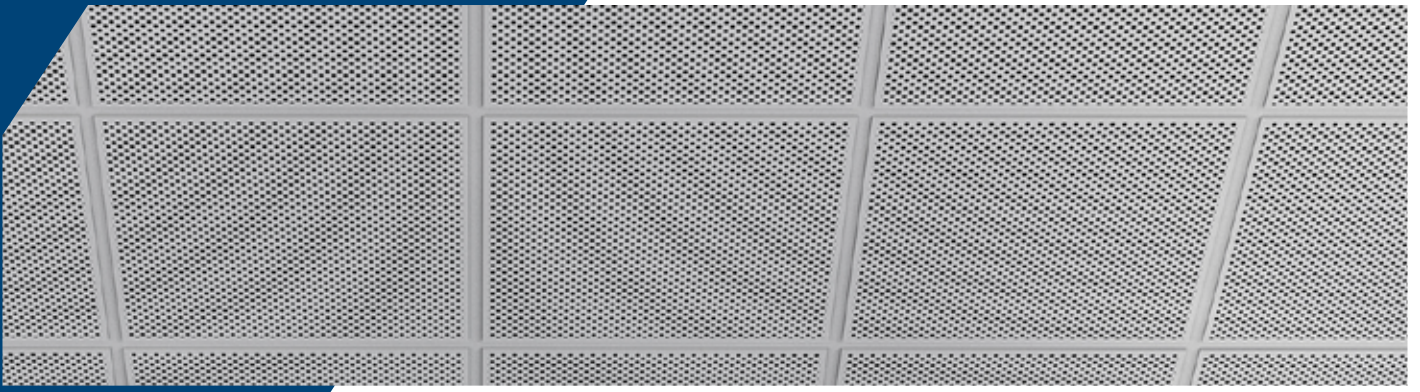

סוגי ניקובים

מגוון אפשרויות ניקוב מוצע לאדריכל היכול לבחור את הגודל, צורת וצפיפות הניקוב ע"פ רצונו ובהתאמה לצרכיו השונים. בחירה זו הינה נדבך נוסף של השירות אותו אנו מעניקים לכל לקוח ומיועד לענות על טעמו וצרכיו המיוחדים.

ניקובים לסרטי מתכת עד רוחב של 1,200 מ"מ

0808

בליעת רעש ממוצעת בתוספת הדבקת גיזה אקוסטית	N.R.C 0.70	ניקוב עגול	0.8 מ"מ	
בליעת רעש ממוצעת (בתוספת הדבקת גיזה אקוסטית והנחת מזרן צמר זכוכית דחוס בעובי 1, 16 ק"ג למ"ק)	N.R.C 0.80	שטח ניקוב	8%	
הנחת רעש ממוצעת (בתוספת הדבקת גיזה אקוסטית והנחת מזרן צמר סלעים דחוס בעובי 1, 16 ק"ג למ"ק) וכיסוי פאנל מתכת אחורי	db 40	רוחב פח מקס' לניקוב	625 מ"מ	
		ניקוב מקס'	600 מ"מ	

0804

בליעת רעש ממוצעת בתוספת הדבקת גיזה אקוסטית	N.R.C 0.65	ניקוב עגול שורות ישרות	0.8 מ"מ	
בליעת רעש ממוצעת (בתוספת הדבקת גיזה אקוסטית והנחת מזרן צמר זכוכית דחוס בעובי 1, 16 ק"ג למ"ק)	N.R.C 0.75	שטח ניקוב	4%	
הנחת רעש ממוצעת (בתוספת הדבקת גיזה אקוסטית והנחת מזרן צמר סלעים דחוס בעובי 1, 16 ק"ג למ"ק) וכיסוי פאנל מתכת אחורי	db 35	רוחב פח מקס' לניקוב	625 מ"מ	
		ניקוב מקס'	600 מ"מ	

1522

בליעת רעש ממוצעת בתוספת הדבקת גיזה אקוסטית	N.R.C 0.75	ניקוב עגול	1.5 מ"מ	
בליעת רעש ממוצעת (בתוספת הדבקת גיזה אקוסטית והנחת מזרן צמר סלעים דחוס בעובי 1, 16 ק"ג למ"ק)	N.R.C 0.85	שטח ניקוב	22%	
הנחת רעש ממוצעת (בתוספת הדבקת גיזה אקוסטית והנחת מזרן צמר סלעים דחוס בעובי 1, 16 ק"ג למ"ק) וכיסוי פאנל מתכת אחורי	db 41	רוחב פח מקס' לניקוב	1250 מ"מ	
		ניקוב מקס'	1180 מ"מ	

1510

בליעת רעש ממוצעת בתוספת הדבקת גיזה אקוסטית	N.R.C 0.70	ניקוב עגול שורות ישרות	1.5 מ"מ	
בליעת רעש ממוצעת (בתוספת הדבקת גיזה אקוסטית והנחת מזרן צמר סלעים דחוס בעובי 1, 60 ק"ג למ"ק)	N.R.C 0.75	שטח ניקוב	10%	
הנחת רעש ממוצעת (בתוספת הדבקת גיזה אקוסטית והנחת מזרן צמר סלעים דחוס בעובי 1, 16 ק"ג למ"ק) וכיסוי פאנל מתכת אחורי	db 40	רוחב פח מקס' לניקוב	1250 מ"מ	
		ניקוב מקס'	1180 מ"מ	

2026

בליעת רעש ממוצעת בתוספת הדבקת גיזה אקוסטית	N.R.C 0.78	ניקוב עגול	2 מ"מ	
בליעת רעש ממוצעת (בתוספת הדבקת גיזה אקוסטית והנחת מזרן צמר סלעים דחוס בעובי 2, 60 ק"ג למ"ק)	N.R.C 0.89	שטח ניקוב	26%	
הנחת רעש ממוצעת (בתוספת הדבקת גיזה אקוסטית והנחת מזרן צמר סלעים דחוס בעובי 2, 60 ק"ג למ"ק) וכיסוי פאנל מתכת אחורי	db 41	רוחב פח מקס' לניקוב	1250 מ"מ	
		ניקוב מקס'	1180 מ"מ	

סוגי ניקובים

0213

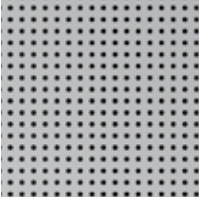
בליעת רעש ממוצעת בתוספת הדבקת גיזה אקוסטית	N.R.C 0.70	ניקוב עגול שורות ישרות	2 מ"מ	
בליעת רעש ממוצעת (בתוספת הדבקת גיזה אקוסטית והנחת מזרן צמר סלעים דחוס בעובי 1, 16 ק"ג למ"ק)	N.R.C 0.80	שטח ניקוב	13%	
הנחת רעש ממוצעת (בתוספת הדבקת גיזה אקוסטית והנחת מזרן צמר סלעים דחוס בעובי 1, 16 ק"ג למ"ק) וכיסוי פאנל מתכת אחורי	db 50	רוחב פח מקס' לניקוב	1250 מ"מ	
		ניקוב מקס'	1180 מ"מ	

3011

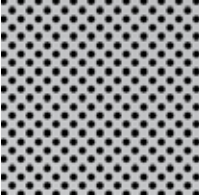
בליעת רעש ממוצעת בתוספת הדבקת גיזה אקוסטית	N.R.C 0.81	ניקוב עגול	3 מ"מ	
בליעת רעש ממוצעת (בתוספת הדבקת גיזה אקוסטית והנחת מזרן צמר סלעים דחוס בעובי 2, 60 ק"ג למ"ק)	N.R.C 0.92	שטח ניקוב	11%	
הנחת רעש ממוצעת (בתוספת הדבקת גיזה אקוסטית והנחת מזרן צמר סלעים דחוס בעובי 2, 60 ק"ג למ"ק) וכיסוי פאנל מתכת אחורי	db 37	רוחב פח מקס' לניקוב	625 מ"מ	
		ניקוב מקס'	600 מ"מ	

6041

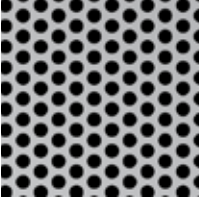
בליעת רעש ממוצעת בתוספת הדבקת גיזה אקוסטית	N.R.C 0.85	ניקוב עגול צפוף	6 מ"מ	
בליעת רעש ממוצעת (בתוספת הדבקת גיזה אקוסטית והנחת מזרן צמר סלעים דחוס בעובי 2, 60 ק"ג למ"ק)	N.R.C 0.94	שטח ניקוב	41%	
הנחת רעש ממוצעת (בתוספת הדבקת גיזה אקוסטית והנחת מזרן צמר סלעים דחוס בעובי 2, 60 ק"ג למ"ק) וכיסוי פאנל מתכת אחורי	db 40 db 36	רוחב פח מקס' לניקוב	1250 מ"מ	
		ניקוב מקס'	1180 מ"מ	

6016

בליעת רעש ממוצעת בתוספת הדבקת גיזה אקוסטית	N.R.C 0.75	ניקוב עגול	6 מ"מ	
בליעת רעש ממוצעת (בתוספת הדבקת גיזה אקוסטית והנחת מזרן צמר סלעים דחוס בעובי 1, 16 ק"ג למ"ק)	N.R.C 0.85	שטח ניקוב	16%	
הנחת רעש ממוצעת (בתוספת הדבקת גיזה אקוסטית והנחת מזרן צמר סלעים דחוס בעובי 1, 16 ק"ג למ"ק) וכיסוי פאנל מתכת אחורי	db 45	רוחב פח מקס' לניקוב	1250 מ"מ	
		ניקוב מקס'	1180 מ"מ	

6012

בליעת רעש ממוצעת בתוספת הדבקת גיזה אקוסטית	N.R.C 0.70	ניקוב עגול שורות ישרות	6 מ"מ	
בליעת רעש ממוצעת (בתוספת הדבקת גיזה אקוסטית והנחת מזרן צמר סלעים דחוס בעובי 1, 16 ק"ג למ"ק)	N.R.C 0.80	שטח ניקוב	12%	
הנחת רעש ממוצעת (בתוספת הדבקת גיזה אקוסטית והנחת מזרן צמר סלעים דחוס בעובי 1, 16 ק"ג למ"ק) וכיסוי פאנל מתכת אחורי	db 50	רוחב פח מקס' לניקוב	1250 מ"מ	
		ניקוב מקס'	1180 מ"מ	

סוגי ניקובים

9022

בליעת רעש ממוצעת בתוספת הדבקת גיזה אקוסטית	N.R.C 0.65	ניקוב עגול	9 מ"מ
בליעת רעש ממוצעת (בתוספת הדבקת גיזה אקוסטית והנחת מזרן צמר סלעים דחוס בעובי 2", 60 ק"ג למ"ק)	N.R.C 0.78	שטח ניקוב	22%
הנחת רעש ממוצעת (בתוספת הדבקת גיזה אקוסטית והנחת מזרן צמר סלעים דחוס בעובי 2", 60 ק"ג למ"ק) וכיסוי פאנל מתכת אחורי	db 45	רוחב פח מקס' לניקוב	625 מ"מ
		ניקוב מקס'	600 מ"מ

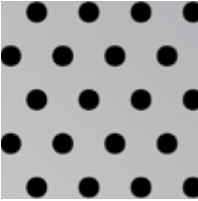

9011

בליעת רעש ממוצעת בתוספת הדבקת גיזה אקוסטית	N.R.C 0.65	ניקוב עגול שורות ישרות	9 מ"מ
בליעת רעש ממוצעת (בתוספת הדבקת גיזה אקוסטית והנחת מזרן צמר סלעים דחוס בעובי 2", 60 ק"ג למ"ק)	N.R.C 0.75	שטח ניקוב	11%
הנחת רעש ממוצעת (בתוספת הדבקת גיזה אקוסטית והנחת מזרן צמר סלעים דחוס בעובי 2", 60 ק"ג למ"ק) וכיסוי פאנל מתכת אחורי	db 40	רוחב פח מקס' לניקוב	625 מ"מ
		ניקוב מקס'	600 מ"מ



R2468

בליעת רעש ממוצעת בתוספת הדבקת גיזה אקוסטית	N.R.C 0.65	ניקוב עגול רנדומלי	2x4x6 מ"מ
בליעת רעש ממוצעת (בתוספת הדבקת גיזה אקוסטית והנחת מזרן צמר סלעים דחוס בעובי 2", 60 ק"ג למ"ק)	N.R.C 0.75	שטח ניקוב	11%
הנחת רעש ממוצעת (בתוספת הדבקת גיזה אקוסטית והנחת מזרן צמר סלעים דחוס בעובי 2", 60 ק"ג למ"ק) וכיסוי פאנל מתכת אחורי	db 45	רוחב פח מקס' לניקוב	1250 מ"מ
		ניקוב מקס'	1180 מ"מ

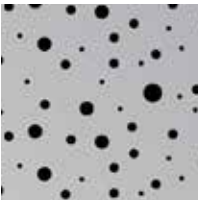

S5030

בליעת רעש ממוצעת בתוספת הדבקת גיזה אקוסטית	N.R.C 0.75	ניקוב מרובע	5.5x5.5 מ"מ
בליעת רעש ממוצעת (בתוספת הדבקת גיזה אקוסטית והנחת מזרן צמר סלעים דחוס בעובי 1", 16 ק"ג למ"ק)	N.R.C 0.85	שטח ניקוב	30%
הנחת רעש ממוצעת (בתוספת הדבקת גיזה אקוסטית והנחת מזרן צמר סלעים דחוס בעובי 1", 16 ק"ג למ"ק) וכיסוי פאנל מתכת אחורי	db 47	רוחב פח מקס' לניקוב	625 מ"מ
		ניקוב מקס'	600 מ"מ

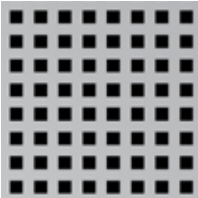

S8044

בליעת רעש ממוצעת בתוספת הדבקת גיזה אקוסטית	N.R.C 0.85	ניקוב מרובע	8x8 מ"מ
בליעת רעש ממוצעת (בתוספת הדבקת גיזה אקוסטית והנחת מזרן צמר סלעים דחוס בעובי 2", 60 ק"ג למ"ק)	N.R.C 0.94	שטח ניקוב	44%
הנחת רעש ממוצעת (בתוספת הדבקת גיזה אקוסטית והנחת מזרן צמר סלעים דחוס בעובי 2", 60 ק"ג למ"ק) וכיסוי פאנל מתכת אחורי	db 40 db 36	רוחב פח מקס' לניקוב	1250 מ"מ
		ניקוב מקס'	1180 מ"מ

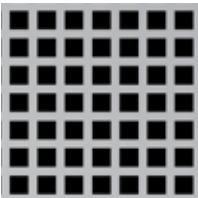

סוגי ניקובים

S8011

בליעת רעש ממוצעת בתוספת הדבקת גיזה אקוסטית	N.R.C 0.61	ניקוב מרובע	8x8 מ"מ
בליעת רעש ממוצעת (בתוספת הדבקת גיזה אקוסטית והנחת מזרן צמר סלעים דחוס בעובי 2", 60 ק"ג למ"ק)	N.R.C 0.75	שטח ניקוב	11%
הנחת רעש ממוצעת (בתוספת הדבקת גיזה אקוסטית והנחת מזרן צמר סלעים דחוס בעובי 2", 60 ק"ג למ"ק) וכיסוי פאנל מתכת אחורי	db 40 db 42	רוחב פח מקס' לניקוב	1250 מ"מ
		ניקוב מקס'	1180 מ"מ



S1036

בליעת רעש ממוצעת בתוספת הדבקת גיזה אקוסטית	N.R.C 0.85	ניקוב מרובע	10x10 מ"מ
בליעת רעש ממוצעת (בתוספת הדבקת גיזה אקוסטית והנחת מזרן צמר סלעים דחוס בעובי 2", 60 ק"ג למ"ק)	N.R.C 0.94	שטח ניקוב	36%
הנחת רעש ממוצעת (בתוספת הדבקת גיזה אקוסטית והנחת מזרן צמר סלעים דחוס בעובי 2", 60 ק"ג למ"ק) וכיסוי פאנל מתכת אחורי	db 45	רוחב פח מקס' לניקוב	625 מ"מ
		ניקוב מקס'	600 מ"מ

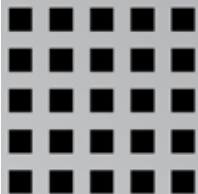

S1012

בליעת רעש ממוצעת בתוספת הדבקת גיזה אקוסטית	N.R.C 0.65	ניקוב מרובע	10x10 מ"מ
בליעת רעש ממוצעת (בתוספת הדבקת גיזה אקוסטית והנחת מזרן צמר סלעים דחוס בעובי 1", 16 ק"ג למ"ק)	N.R.C 0.75	שטח ניקוב	12%
הנחת רעש ממוצעת (בתוספת הדבקת גיזה אקוסטית והנחת מזרן צמר סלעים דחוס בעובי 1", 16 ק"ג למ"ק) וכיסוי פאנל מתכת אחורי	db 40	רוחב פח מקס' לניקוב	625 מ"מ
		ניקוב מקס'	600 מ"מ

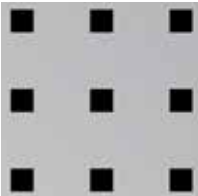

OB40

בליעת רעש ממוצעת בתוספת הדבקת גיזה אקוסטית	N.R.C 0.45	ניקוב אובלי	4x15 מ"מ
בליעת רעש ממוצעת (בתוספת הדבקת גיזה אקוסטית והנחת מזרן צמר סלעים דחוס בעובי 2", 60 ק"ג למ"ק)	N.R.C 0.95	שטח ניקוב	25%
הנחת רעש ממוצעת (בתוספת הדבקת גיזה אקוסטית והנחת מזרן צמר סלעים דחוס בעובי 2", 60 ק"ג למ"ק) וכיסוי פאנל מתכת אחורי	db 39	רוחב פח מקס' לניקוב	625 מ"מ
		ניקוב מקס'	600 מ"מ



D170

בליעת רעש ממוצעת בתוספת הדבקת גיזה אקוסטית	N.R.C 0.75	ניקוב יהלום	9x20 מ"מ
בליעת רעש ממוצעת (בתוספת הדבקת גיזה אקוסטית והנחת מזרן צמר סלעים דחוס בעובי 2", 60 ק"ג למ"ק)	N.R.C 0.84	שטח ניקוב	70%
הנחת רעש ממוצעת (בתוספת הדבקת גיזה אקוסטית והנחת מזרן צמר סלעים דחוס בעובי 2", 60 ק"ג למ"ק) וכיסוי פאנל מתכת אחורי	db 42	רוחב פח מקס' לניקוב	625 מ"מ
		ניקוב מקס'	600 מ"מ



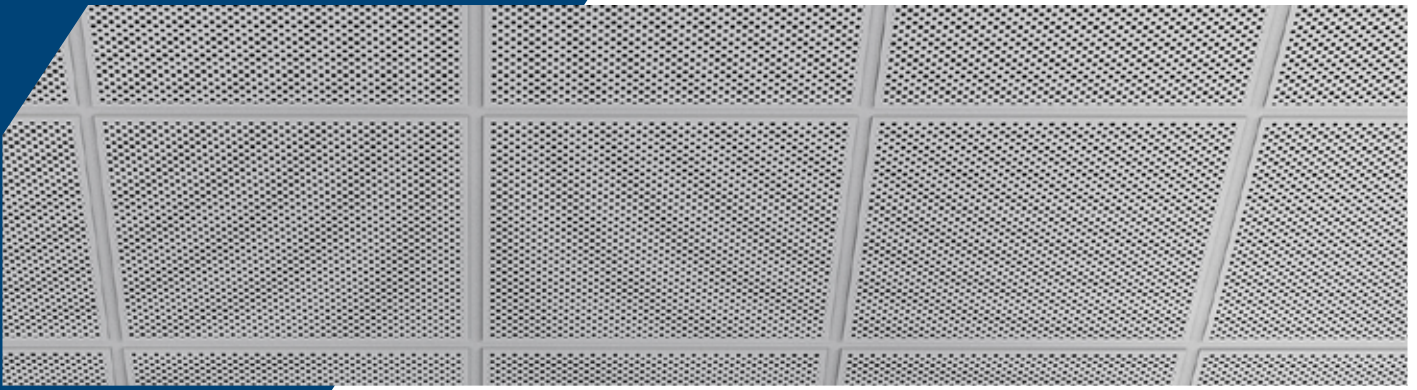

בידוד

יתרונות

- בליעת רעש גבוהה, טיפול יעיל ברמות דציבלים שונות (ראה תרשים).
- אינו ניתק ואינו זז מהיחידה, כך שהסרת המגשים לצורך תחזוקת המערכות הנמצאות מעליהם והנחתם מחדש לאחר מכן קלה, מהירה ופשוטה.
- עומדת בדרישות ת"י 921.
- הבידוד אינו סופג לחות.
- בידוד אקוסטי בגוויי שחור המדגיח את מראה הניקוב ולחילופין בגבן לבן למראה מונוליטי.

חברת הכט אפרים נציגה של חברת רויאלין - גרמניה.

גיזה אקוסטית לא ארוגה, בעלת כושר בליעת רעש עד 0.8 (הפחתה כ 10 דציבל) בעובי 0.2 מ"מ מוצמדת בדבק אקוסטי על גב יחידות התקרה והקיר.

